

C12518-G

Материал: пластмасса светло-серого цвета
Размеры: см. приложение 1 на стр. 223
Совместимо со стойками: C12573, C12754, C12590,
C12591, C12600, 12601. Производитель:
Easterner (Тайвань)

335-12

Материал: пластмасса белого цвета
Размеры: см. приложение 1 на стр. 223
Совместимо со стойкой: 335-02. Производитель:
Mancini&Mavimare (Италия)

C12500

Материал: пластмасса светло-серого цвета
Размеры: см. приложение 1 на стр. 223
Совместимо со стойками: C12573, C12754,
C12590, C12591, C12600, 12601.
Для крепления к стойке необходим **C12501**.
Производитель: Easterner (Тайвань)
Продается упаковками по 6 шт.

C12513-W

Материал: пластмасса белого цвета
Размеры: см. приложение 1 на стр. 223
Совместимо со стойками: C12573, C12754,
C12590, C12591, C12600, 12601.
Производитель: Easterner (Тайвань)

C12513-AL**Подлокотники для сиденья**

Материал: алюминий
Диаметр: 25 мм
Дополнительное оборудование для сиденья
C12513-W
Производитель: Easterner (Тайвань)

C12513-UL**Комплект подушек**

Материал: морской винилпласт
Цвет: бело-синий
Дополнительное оборудование для сиденья
C12513-W
Производитель: Easterner (Тайвань)

C12509W/L

Тип сиденья: складное мягкое
Цвет: бело-синий
Размеры: см. приложение 1 на стр. 223
Совместимо со стойками: C12573, C12754,
C12590, C12591, C12600, 12601.
Производитель: Easterner (Тайвань)

1416-112

Тип сиденья: мягкое SPORTMAN с усиленной
боковой поддержкой и поручнями
Цвет: бело-синий
Размеры: см. приложение 1 на стр. 223
Производитель: Springfield (США)

0002

Тип сиденья: мягкое DELUXE CAPTAIN с
подлокотниками
Цвет: белый
Размеры: см. приложение 1 на стр. 223
Предусмотрена возможность монтировать
сиденье без подлокотников и спинки.
Производитель: Springfield (США)

0410-S

Тип сиденья: пластмассовое YACHTSMAN 2
Цвет: белый
Размеры: см. приложение 1 на стр. 223
Производитель: Springfield (США)

502 ***Комплект подушек**

Дополнительное оборудование для сиденья
0410-S
Производитель: Springfield (США)

Art. №	Цвет
5028	белый
5023	серый
5021	синий

2055- * * *

Тип сиденья: мягкое DOUBLE BUCKET с под-
локотниками
Цвет: белый
Размеры: см. приложение 1 на стр. 223
Производитель: Springfield (США)

Art. №	Цвет полос
2055	красный
2055-112	синий



0200-010



Тип сиденья: мягкое OCEAN 51 с **откидным подколennым валиком**
Цвет: бело-синий
Размеры: см. приложение 1 на стр. 223
Производитель: Springfield (США)

3001



Тип сиденья: мягкое TWIN 46 FLIP UP с подлокотниками и **откидным подколennым валиком**
Цвет: синий
Размеры: см. приложение 1 на стр. 223
Производитель: Springfield (США)

0216



Тип сиденья: мягкое PRO STAND-UP
Цвет: белый
Размеры: см. приложение 1 на стр. 223
Производитель: Springfield (США)

3109



Тип сиденья: складное мягкое OCEAN FIRE
Цвет: белый
Размеры: см. приложение 1 на стр. 223
Предусмотрена возможность использовать сиденье в местах с ограниченным пространством.
Производитель: Springfield (США)

2056



Тип сиденья: мягкое ВАЖА с трубчатой опорной спинкой из нержавеющей стали.
Цвет: белое
Размеры: см. приложение 1 на стр. 221
Производитель: Springfield (США)

Приложение 1. Размеры сидений

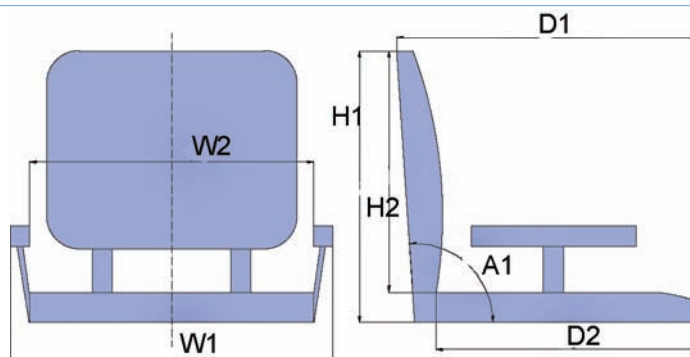

Art. №	H1, мм	H2, мм	W1, мм	W2, мм	D1, мм	D2, мм	A1, °	Производитель
335-12	410	365	490	430	460	400	123	Mancini&Mavimare
C12500	356	330	410	360	340	340	123	Easterner
C12518-G	420	400	450	420	450	430	123	Easterner
C12513-W	490	455	460	430	440	440	123	Easterner
C12509W/L	450	400	450	420	370	370	123	Easterner
1416-112	500	410	610	450	600	430	123	Springfield
0002	490	400	580	460	650	450	123	Springfield
0410-S	440	390	540	480	400	400	123	Springfield
2055-112	510	380	1030	940	460	460	90	Springfield
0200-010	590	470	520	430	460	450	123	Springfield
2056	495	368	559	381	457	457	123	Springfield
3001	654	546	546	457	673	495	90	Springfield
0216	140	70	390	390	280	230	90	Springfield
3109	630	480	600	490	460	360	123	Springfield



Стойки сидений, переходники

335-02

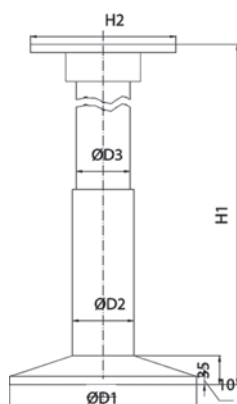

Стойка для сидений алюминиевая раздвижная с винтовыми фиксаторами положения. Предусмотрена возможность вращения стойки вокруг оси на 360 градусов в любую из сторон. Стойка совместима с сиденьем 335-12 (см. табл. 1 на стр. 229). Производитель Mancini&Mavimare (Италия).

D1, мм	D2, мм	D3, мм	H1, мм	H2, мм
216	80	64	400-600	200

C1257 *

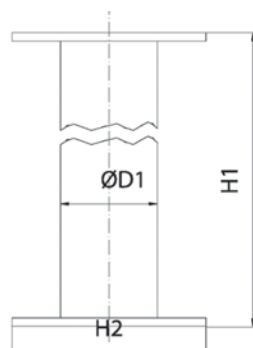

Стойка для сидений стальная, окрашенная в чёрный цвет. Стойка совместима с переходниками: **C12501**, **C12561**, а также с сиденьями: C12509W/L, C12513-W (см. табл. 1 на стр. 229). Производитель Easterner (Тайвань).

Art. №	D1, мм	H1, мм	H2, мм
C12573	80	178	160
C12574	80	330	160

C1259 *

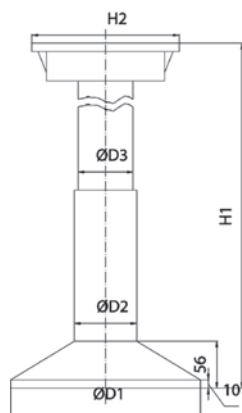

Стойка для сидений алюминиевая раздвижная с винтовыми фиксаторами положения. Предусмотрена возможность вращения стойки вокруг оси на 360 градусов в любую из сторон. Стойка совместима с продольно-скользящим переходником-основанием **C12593** и сиденьями: C12509W/L, C12513-W (см. табл. 1 на стр. 229). Производитель Easterner (Тайвань).

Art. №	D1, мм	D2, мм	D3, мм	H1, мм	H2, мм
C12590	225	74	65	340-510	175
C12591	225	74	65	480-633	175

C1260 *

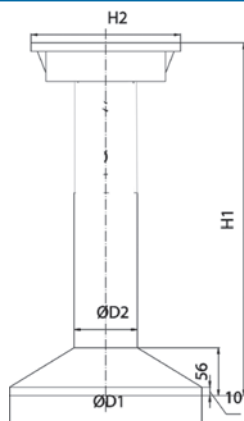

Стойка для сидений алюминиевая. Предусмотрена возможность вращения стойки вокруг оси на 360 градусов в любую из сторон. Стойка совместима с продольно-скользящим переходником-основанием **C12593** и сиденьями: C12509W/L, C12513-W (см. табл. 1 на стр. 229). Производитель Easterner (Тайвань).

Art. №	D1, мм	D2, мм	H1, мм	H2, мм
C12600	225	74	300	175
C12601	225	74	450	175



0791-WOS

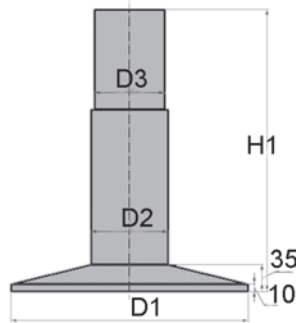

Стойка для сидений MAINSTAY алюминиевая раздвижная, усиленной конструкции с увеличенным диаметром основания. Высота стойки регулируется фиксатором с шагом 2,5 см. Сиденье монтируется на стойку либо при помощи поворотного переходника-основания, либо при помощи продольно-скользящего переходника-основания **0521-1** (см. табл. 1 на стр. 229). Производитель Springfield (США).

D1, мм	D2, мм	D3, мм	H1, мм
308	100	72	380-530

0334-WOSA

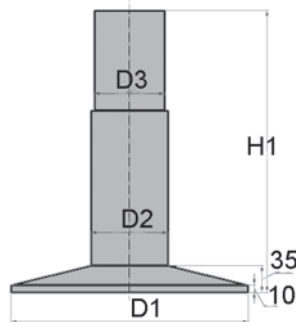

Стойка для сидений COLUMBIA алюминиевая раздвижная. Высота стойки регулируется фиксатором с шагом 2,5 см. Сиденье монтируется на стойку либо при помощи поворотного переходника-основания, либо при помощи продольно-скользящего переходника-основания **0531-1** (см. табл. 1 на стр. 229). Производитель Springfield (США).

D1, мм	D2, мм	D3, мм	H1, мм
230	72	60	330-410

0***-WOS

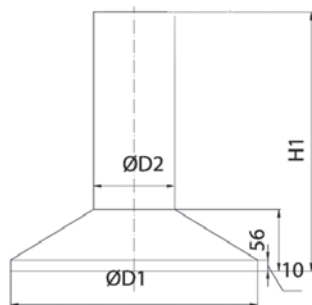

Стойка для сидений COLUMBIA алюминиевая. Сиденье монтируется на стойку либо при помощи поворотного переходника-основания, либо при помощи продольно-скользящего переходника-основания **0521-1** (см. табл. 1 на стр. 229). Производитель Springfield (США).

Art. №	D1, мм	D2, мм	H1, мм
0616-WOSA	230	72	300
0729-WOS	230	72	450

07**

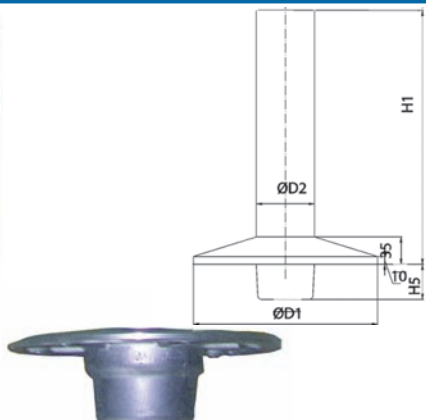

0718 – Стойка для сидений PLUG-IN алюминиевая. Сиденье монтируется на стойку либо при помощи поворотного переходника-основания, либо при помощи продольно-скользящего переходника-основания **0531-1** (см. табл. 1 на стр. 229). Производитель Springfield (США).

0750-A - Палубное основание стойки врезное, изготовлено из алюминия. Производитель Springfield (США).

D1, мм	D2, мм	H1, мм	H5, мм
230	60	450	45



Стойка в сборе



C12501

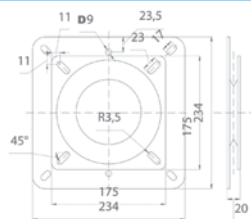
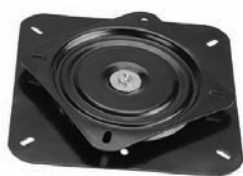

Тип: стальной поворотный чёрного цвета. Совместим с сиденьями: C12500 и стойками: C12573, C12754, C12590, C12591, C12600, C12601 (см. табл.1 на стр. 229). Производитель Easterner (Тайвань).

C12561

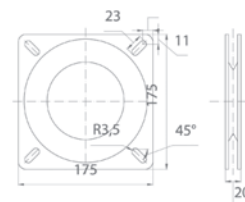

Тип: стальной поворотный чёрного цвета. Совместим с сиденьями: C12518-G, C12509W/L, C12513-W и стойками: C12573, C12574, C12590, C12591, C12600, C12601 (см. табл.1 на стр. 229). Производитель Easterner (Тайвань).

C12593

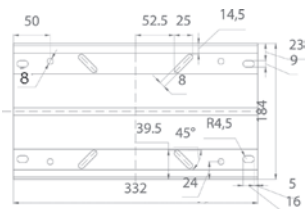

Тип: алюминиевый продольно-скользящий. Совместим с сиденьями: C12518-G, C12509W/L, C12513-W и стойками: C12590, C12591, C12600, C12601. (см. табл.1 на стр. 229). Высота переходника - 36 мм. Производитель Easterner (Тайвань).

0300

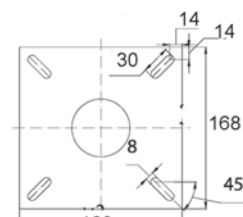

Тип: алюминиевый продольно-скользящий TRACK LOCK2. Может устанавливаться как на стойку, так и на рундук. Совместим с переходниками **0021-1** и **0031-1**. Высота переходника - 50 мм. Производитель Springfield (США).

00 * 1-1

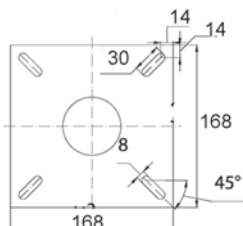

Тип: алюминиевый поворотный. Устанавливается на стойки с внешним диаметром D (см. табл. 1 на стр. 229). Производитель Springfield (США).

Art. №	D, мм
0021-1	72
0031-1	60

05 * 1-1

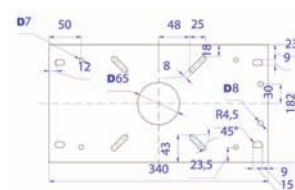

Тип: алюминиевый продольно-скользящий. Устанавливается на стойки с внешним диаметром D (см. табл. 1 на стр. 229). Производитель Springfield (США).

Art. №	D, мм
0521-1	72
0531-1	60

15

00 * *



Подножка для стоек сидений



Присоединяется к стойке с помощью монтажного кронштейна и пластмассового вкладыша. Может устанавливаться на стойку без демонтажа сиденья. Производитель Springfield (США).

Art.№	Ø, мм	Совместимость со стойками
0017	73	0334-WOSA, 0616-WOSA, 0729-WOS, 0791-WOS
0022	102	

Столы



100 *

Крышка столешницы

Материал: пластмасса
Производитель Springfield (США).

Art. №	Тип	Размеры, мм
1002	круглая	610
1006	овальная	457x762



1007

Крышка столешницы

Тип: прямоугольная
Размеры: 610x 812 мм
Материал: пластмасса
Производитель Springfield (США).



250

Кронштейн складной для столешницы

Материал: нерж. сталь
Максимальная нагрузка при использовании - 40 кг
Производитель SUMAR (Китай).
Продается упаковками по 2 шт.

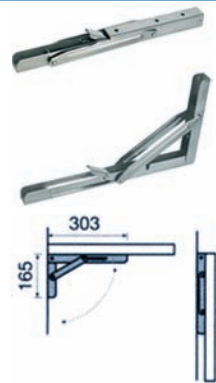

006085

Кронштейн складной для столешницы

Материал: нерж. сталь AISI304
Максимальная нагрузка при использовании - 150 кг
Производитель Homet (Тайвань).

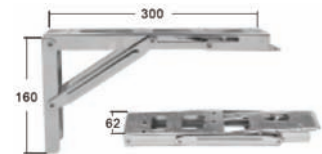

Стойки столов

0301-A



Комплект стойки столешницы разборный. Элементы комплекта изготовлены из алюминия. Комплект состоит из: переходника-основания крышки столешницы, раздвижной стойки и палубного основания. Снятие/установка осуществляется с использованием кнопки фиксатора, расположенной на палубном основании. Предусмотрена возможность использования стойки с несколькими палубными основаниями **0001-AL**, которые заказываются отдельно. Производитель Springfield (США).

D1, мм	D2, мм	D3, мм	D4, мм	H1, мм
178	175	80	65	540-667



Элементы комплекта



0029- *

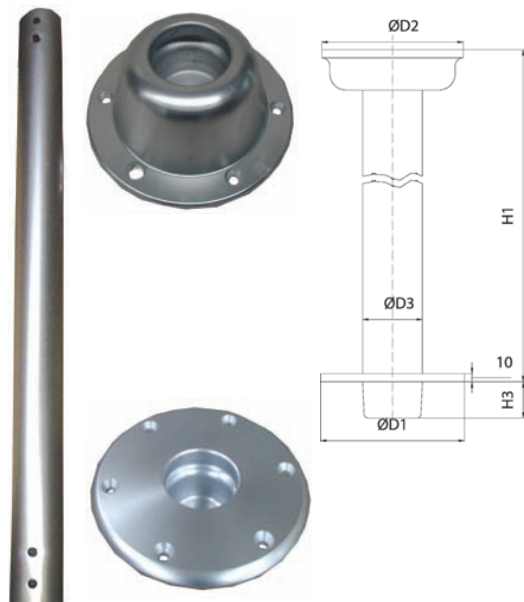

0029-2 - Переходник-основание крышки столешницы. Изготовлен из алюминия. Соединяется со стойкой при помощи фиксатора. Производитель Springfield (США).

0029-1 - Стойка столешницы, изготовлена из алюминия. Соединяется с палубным основанием при помощи фиксатора. Производитель Springfield (США).

0029-3 - Палубное основание стойки столешницы врезное, изготовлено из алюминия. Снятие/установка стойки осуществляется с использованием кнопки фиксатора. Производитель Springfield (США).

D1,	D2,	D3,	H1,	H3,
мм	мм	мм	мм	мм
178	175	80	765	45

Стойка
в сборе

00 * *-AL

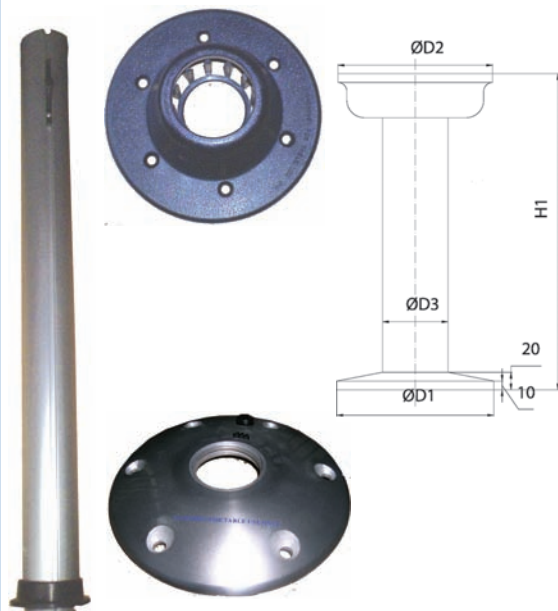

0704-L - Переходник-основание крышки столешницы. Изготовлен из пластмассы. Соединяется со стойкой при помощи фиксатора. Производитель Springfield (США).

0027-AL1 - Стойка столешницы, изготовлена из алюминия. Соединяется с палубным основанием при помощи резьбового соединения и фиксатора. Производитель Springfield (США).

0001-AL - Палубное основание стойки столешницы, изготовлено из алюминия, снабжено пластмассовым фиксатором. Снятие/установка стойки осуществляется с использованием кнопки фиксатора. Производитель Springfield (США).

D1,	D2,	D3,	H1,
мм	мм	мм	мм
178	175	80	688

Стойка
в сборе

15

07 * *

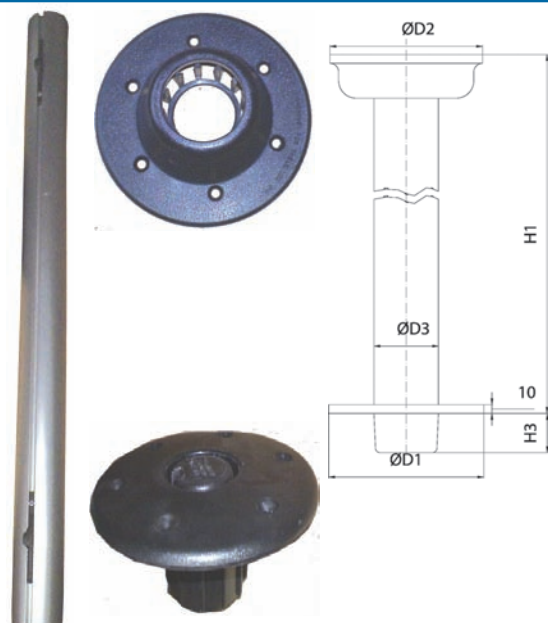

0704-L - Переходник-основание крышки столешницы. Изготовлен из пластмассы. Соединяется со стойкой при помощи фиксатора. Производитель Springfield (США).

0030-1 - Стойка столешницы, изготовлена из алюминия. Соединяется с палубным основанием при помощи фиксатора. Производитель Springfield (США).

0703 - Палубное основание стойки столешницы врезное, изготовлено из пластмассы. Снятие/установка стойки осуществляется с использованием кнопки фиксатора. Производитель Springfield (США).

D1,	D2,	D3,	H1,	H3,
мм	мм	мм	мм	мм
178	175	80	660	65

Стойка
в сборе



В качестве соединительного звена между стойкой и сиденьем могут использоваться вращающиеся или продольно-скользящие переходники-основания, подбор переходника-основания осуществляется по Таблице 1.

ПРИМЕР: Для установки сиденья С12500 на стойку С12590 требуется переходник-основание С12501. Сиденье С12500 несовместимо со стойками 0334-WOSA и 0718.

Таблица 1

	335-02	C12573 C12574	C12590 C12591 C12600 C12601	0791-WOS 0616-WOSA 0729-WOS	0334-WOSA 0718	
335-12	переходник не требуется	X	X	X	X	
C12518-G	X	переходник не требуется*	переходник не требуется**	X	X	
C12513-W C12509W L	X	переходник не требуется*	переходник не требуется**	X	X	
C12500	X	C12501	C12501	X	X	
0410-S	X	X	X	0521-1	0531-1	
1416-112	X	X	X	0521-1	0531-1	
0200-010 2056	X	X	X	0521-1	0531-1	
2055-112 3109	X	переходник не требуется	переходник не требуется	0521-1 0021-1	0531-1 0031-1	
0002 3001	X	переходник не требуется	переходник не требуется	0521-1 0021-1	0531-1 0031-1	

* - для обеспечения вращения сиденья требуется переходник-основание С12561

** - для обеспечения продольного перемещения сиденья требуется переходник-основание С12593.



Принадлежности для хранения

6387_270x370

Рундук с крышкой



Рундук с крышкой. Изготовлен из пластмассы серого цвета. Представляет собой подпалубный ящик с крышкой. На рамке предусмотрены монтажные отверстия. В комплект поставки входит замок с ключами. Производитель CEREDI (Италия).

Art.№.	Размер, мм	Вырез, мм
6378_270x370	270x370x160	200x300
6378_350x600	350x600x320	285x520

6387_350x600



C12200W

Ящик перчаточный



Ящик перчаточный. Изготовлен из пластмассы белого цвета. В комплект входит замок с ключами. Производитель Easterner (Тайвань).

Art.№.	Размер, мм	тип ящика
C12200W	300x100x189	без держателей
C12201W	300x100x189	с двумя держателями стаканов

C12201W



090000

Сушилка для обуви

Тип: складная
Предохраняет обувь от намокания и смятия.
Материал: нерж.сталь AISI304
Производитель Номег (Тайвань)



0652-0102

Держатель ремня

Размеры: 5x65 мм
Материал: нерж.сталь AISI316
Производитель CIM (Китай)
Продается упаковками по 2 шт.



C11631

Держатель ёмкости

Тип: держатель с прорезью
Диаметр 85 мм
В комплекте: крепеж
Материал: пластмасса белого цвета
Производитель Easterner (Тайвань).



C11670

Держатель ёмкости

Диаметр 75 мм
В комплекте: крепеж
Материал: хромир. сталь
Производитель Easterner (Тайвань).



C11672

Держатель ёмкости

Тип: держатель с прорезью
Диаметр 75 мм
В комплекте: крепеж
Материал: хромир. сталь
Производитель Easterner (Тайвань).



C13601W

Держатель ёмкости

Тип: держатель складывающийся с регулируемым диаметром зажима.
Материал: пластмасса белого цвета
Производитель Easterner (Тайвань).





C12242-1

Держатель телефона / GPS

Тип: без крепежной присоски
Материал: пластмасса белого цвета
Производитель: Easterner (Тайвань).

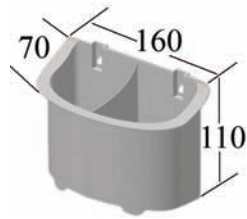

C12240

Бокс-органайзер

Тип: с крепежной присоской
Материал: пластмасса белого цвета
Производитель: Easterner (Тайвань).



C12241-1

Бокс-органайзер

Тип: без крепежной присоски
Материал: пластмасса белого цвета
Производитель: Easterner (Тайвань).

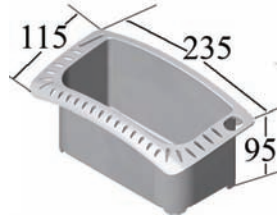

195258

Держатель рулона

Тип: без крепежной присоски
Материал: пластмасса белого цвета
Производитель: Nuova Rade (Италия)



Крючки для одежды

49008



Тип: откидной
Материал: нерж. сталь AISI316
Производитель: SUMAR (Китай)

003136



Материал: нерж. сталь AISI316
Производитель: Номег (Тайвань)
Продается упаковками по 2 шт.

061001



Материал: хромир. латунь
Размеры: 34x51 мм
Производитель: Номег (Тайвань)
Продается упаковками по 2 шт.

061003



Материал: хромир. латунь
Размеры: 17x40 мм
Производитель: Номег (Тайвань)
Продается упаковками по 2 шт.

060410



Тип: пружинный фиксатор
Материал: хромир. латунь
Производитель: Номег (Тайвань)
Продается упаковками по 2 шт.

003130



Тип: подвижный
Материал: нерж. сталь AISI316
Производитель: Номег (Тайвань)

003131



Материал: нерж. сталь AISI316
Производитель: Номег (Тайвань)
Продается упаковками по 2 шт.

003141

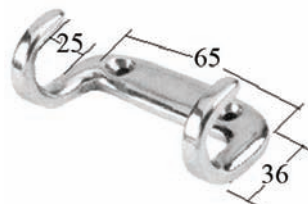

Материал: нерж. сталь AISI316
Производитель: Номег (Тайвань)
Продается упаковками по 2 шт.

003201

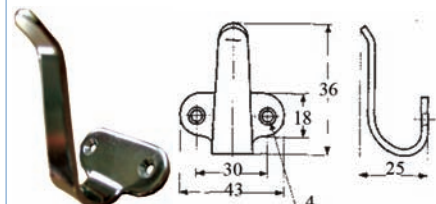

Материал: нерж. сталь AISI304
Производитель: Номег (Тайвань)
Продается упаковками по 2 шт.



Устройства запирающие, брелоки

008352**Фиксатор**

Материал: нерж. сталь с резиновым запирающим механизмом.
Длина затвора: 130 мм Производитель: Номег (Тайвань)

008364**Фиксатор для люков**

Материал: нерж. сталь AISI 316
Размеры: 100x30 мм
Производитель: Номег (Тайвань)

0655-0251**Фиксатор для люков**

Материал: нерж. сталь AISI 316
Размеры: 76x38 мм
Производитель: CIM (Китай)

008369**Фиксатор для люков**

Материал: нерж. сталь AISI 304
Размеры: 115-125x30 мм
Толщина: 1,5 мм.
Производитель: Номег (Тайвань)

008373**Фиксатор для люков**

Материал: нерж. сталь AISI 304
Размеры: 66-75x26 мм
Толщина: 1,5 мм.
Производитель: Номег (Тайвань)

008370**Фиксатор для люков**

Материал: нерж. сталь AISI 304
Размеры: 98x25 мм
Толщина: 1,5 мм.
Производитель: Номег (Тайвань)

008395**Фиксатор для люков**

Материал: нерж. сталь AISI 316
Размеры: 75x25 мм
Толщина: 1,5 мм.
Производитель: Номег (Тайвань)

003670**Ручка потайная**

Материал: нерж. сталь AISI 304
Диаметр: 60 мм
Производитель: Номег (Тайвань)

007158**Ручка потайная**

Материал: нерж. сталь AISI 316
Размеры: 75x58 мм
Производитель: Номег (Тайвань)

15

1821**Ручка потайная**

Материал: нерж. сталь AISI 316
Размеры: 75x55 мм
Производитель: SUMAR (Китай)

1822**Ручка потайная**

Материал: нерж. сталь AISI 316
Размеры: 44x38 мм
Производитель: SUMAR (Китай)

1823**Ручка потайная**

Материал: нерж. сталь AISI 316
Размеры: 65x55 мм
Производитель: SUMAR (Китай)



007189

**Ручка
потайная**



Материал: нерж. сталь AISI 316
Глубина задвижки: 75 мм
Диаметр рамки: 64 мм
Установочный размер: 51 мм
Производитель: Homet (Тайвань)

007190

**Ручка
потайная**



Материал: нерж. сталь AISI 316
Глубина задвижки: 50-110 мм
Диаметр рамки: 97 мм
Установочный размер: 84 мм
Производитель: Homet (Тайвань)

007192

**Ручка
потайная**



Материал: нерж. сталь AISI 316
Глубина задвижки: 78,5 мм
Диаметр рамки: 70 мм
Установочный размер: 60 мм
Производитель: Homet (Тайвань)

003680

**Фиксатор
для дверей**



Материал: нерж. сталь AISI 316
Размеры: 44x8 мм
Производитель: Homet (Тайвань)

13872

**Фиксатор
для дверей**



Материал: пластмасса
Производитель: Nuova Rade (Италия)
Продаётся упаковками по 10 шт.

43851

**Задвижка
дверная**



Материал: пластмасса
Размеры: 86x13x29 мм
Производитель: Nuova Rade (Италия)
Продаётся упаковками по 2 шт.

007203

**Замок
дверной**

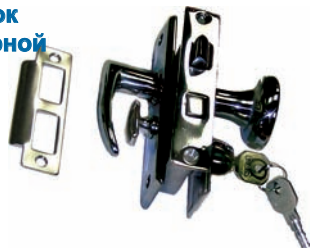

Врезной с цилиндрическим запирающим механизмом и двумя ключами. Материал: нерж. сталь AISI 316. Предусмотрена блокировка с внутренней стороны рукояткой, а с наружной стороны ключом. Может использоваться для дверей толщиной 25-38 мм. Врезная часть 70x50 мм. Наружная накладка 121x32 мм. Производитель: Homet (Тайвань)

007204

**Замок
дверной**



Врезной. Материал: нерж. сталь AISI 316. Может использоваться для дверей толщиной 25-38 мм. Врезная часть 57x46 мм. Наружная накладка 111x32 мм. Производитель: Homet (Тайвань)

007206

**Замок
дверной**



Накладной с цилиндрическим запирающим механизмом и двумя ключами. Материал: нерж. сталь AISI 316. Предусмотрена блокировка с внутренней стороны рукояткой, а с наружной стороны ключом. Может использоваться для дверей толщиной 19-35 мм. Накладная часть 98x50 мм. Наружная накладка 111x32 мм. Производитель: Homet (Тайвань)

15

0655-0279

**Ручка дверная
потайная**



Материал: нерж. сталь AISI 316
Размеры: 81x20 мм
Производитель: CIM (Китай)

008381

**Замок
с задвижкой**



Материал: нерж. сталь AISI 304
Длина резьбы: 825 мм
Производитель: Homet (Тайвань)

A-01

Брелок плавающий



Материал: окрашенный пористый ПВХ
Производитель: Easterner (Тайвань)
Продаётся упаковками по 10 шт.



ПЕТАЛИ

0652-0125

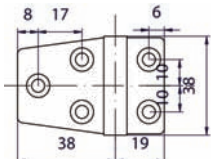

Материал: нерж. сталь AISI 316
Размеры: 57x38 мм
Толщина: 5 мм.
Производитель: CIM (Китай)

0652-0126

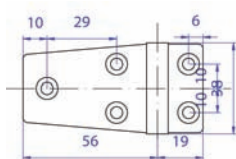

Материал: нерж. сталь AISI 316
Размеры: 76x38 мм
Толщина: 5 мм.
Производитель: CIM (Китай)

006337

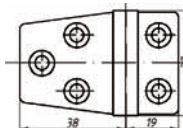

Материал: нерж. сталь AISI 304
Размеры: 57x37 мм
Толщина: 2 мм.
Производитель: Номег (Тайвань)

006063

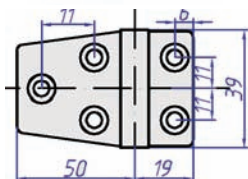

Материал: нерж. сталь AISI 304
Размеры: 68.5x39 мм
Толщина: 2 мм.
Производитель: Номег (Тайвань)

0652-0120

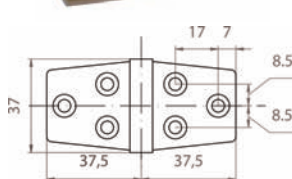

Материал: нерж. сталь AISI 316
Размеры: 76x38 мм
Толщина: 5 мм.
Производитель: CIM (Китай)

006072

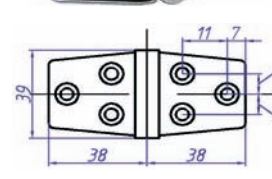

Материал: нерж. сталь AISI 304
Размеры: 76x39 мм
Толщина: 2 мм.
Производитель: Номег (Тайвань)

0652-0140

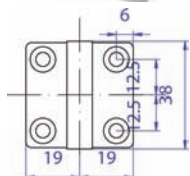

Материал: нерж. сталь AISI 316
Размеры: 38x38 мм
Толщина: 5 мм.
Производитель: CIM (Китай)

0652-0141

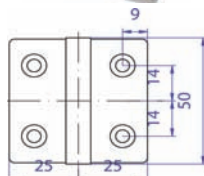

Материал: нерж. сталь AISI 316
Размеры: 50x50 мм
Толщина: 5 мм.
Производитель: CIM (Китай)

1410-0101

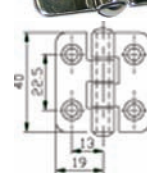

Материал: нерж. сталь AISI 316
Размеры: 40x38 мм
Толщина: 2 мм.
Производитель: CIM (Китай)

006055

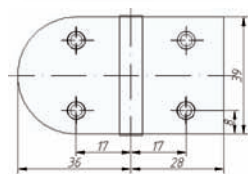

Материал: нерж. сталь AISI 304
Размеры: 67x39 мм
Толщина: 2 мм.
Производитель: Номег (Тайвань)

008600

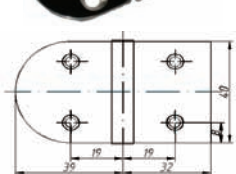

Материал: нерж. сталь AISI 316
Размеры: 71x40 мм
Толщина: 4 мм.
Производитель: Номег (Тайвань)

006073

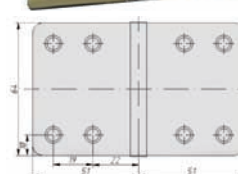

Материал: нерж. сталь AISI 304
Размеры: 102x64 мм
Толщина: 3 мм.
Производитель: Номег (Тайвань)



006062

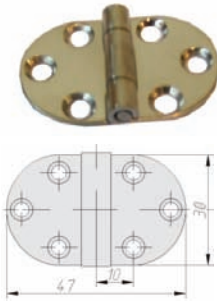

Материал: нерж. сталь AISI 304
Размеры: 47x30 мм
Толщина: 1.5 мм.
Производитель: Номег (Тайвань)

006071

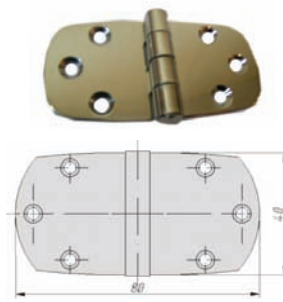

Материал: нерж. сталь AISI 304
Размеры: 80x40 мм
Толщина: 2 мм.
Производитель: Номег (Тайвань)

0652-0130

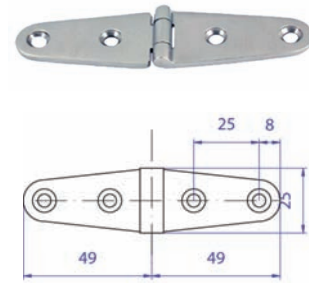

Материал: нерж. сталь AISI 316
Размеры: 100x25 мм
Толщина: 5 мм.
Производитель: СИМ (Китай)

008604

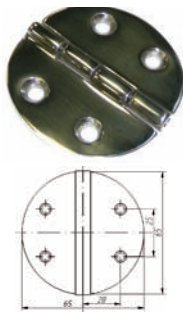

Материал: нерж. сталь AISI 316
Размеры: 65x30 мм
Толщина: 4 мм.
Производитель: Номег (Тайвань)

007676

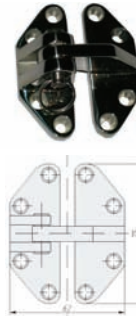

Материал: нерж. сталь AISI 316
Размеры: 75x62 мм
Толщина: 7 мм.
Производитель: Номег (Тайвань)

006151

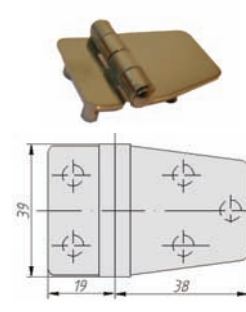

Материал: нерж. сталь AISI 304
Размеры: 76x39 мм. Шпилька: 10 мм
Толщина: 2 мм. Диаметр резьбы: M5
Производитель: Номег (Тайвань)

008624

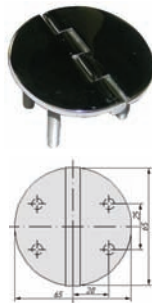

Материал: нерж. сталь AISI 316
Размеры: 65x65 мм. Шпилька: 35 мм
Толщина: 4 мм. Диаметр резьбы: M6
Производитель: Номег (Тайвань)

008623

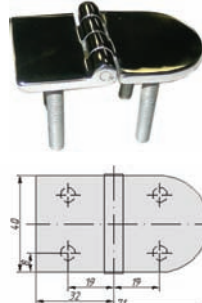

Материал: нерж. сталь AISI 316
Размеры: 71x40 мм. Шпилька: 35 мм
Толщина: 4 мм. Диаметр резьбы: M6
Производитель: Номег (Тайвань)

008621

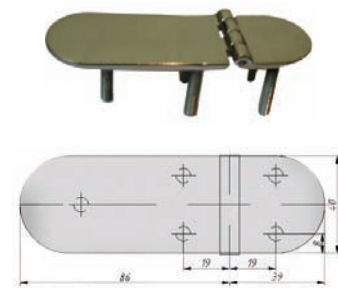

Материал: нерж. сталь AISI 316
Размеры: 125x40 мм. Шпилька: 35 мм
Толщина: 4 мм. Диаметр резьбы: M6
Производитель: Номег (Тайвань)